

manual de instalação eiffel.

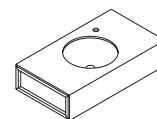

eiffel air

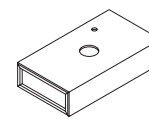

eiffel air apoio

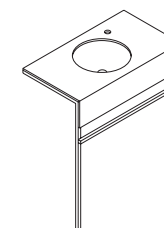

eiffel cabinet

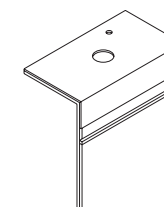

eiffel cabinet apoio



vídeo de instalação

A Eiffel contempla os seguintes itens:

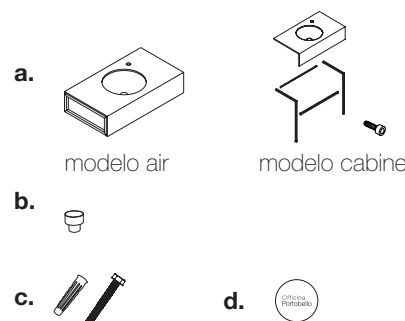

a. Bancada em porcelanato com cuba de louça (exceto para os modelos de cuba de apoio). Estrutura metálica em aço carbono com pintura epoxi. (Nos modelos cabinet a estrutura metálica é enviada desmontada juntamente com os parafusos allen M5).

b. Kit adaptadores para sifão nacional (para os modelos com cuba de louça).

c. Buchas nº8 e parafusos sextavados arruelados com fenda simples 5.5x50mm zincado branco.

d. Medalha de autenticidade Oficina Portobello.

Você vai precisar de:

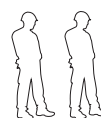

montadores especializados e EPIs.

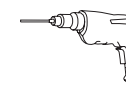

para alvenaria: usar furadeira e broca para concreto; para locais com revestimento cerâmico: furadeira e broca diamantada.

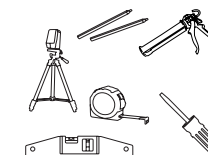

lápiz, trena, régua de nível, nível laser, chave fenda ou soquete nº 8 ou parafusadeira, chave allen 5, cola PU MS.



pano, sabão ou detergente neutro.

Oficina
Portobello

versão 23.10.2019 . SAC 0800 648 2002
www.portobello.com.br/oficina-portobello

A Eiffel foi desenvolvida para paredes de alvenaria. Ao utilizar outro tipo de parede, é importante a criação de reforços.

A garantia de resistência da parede é de responsabilidade do cliente e deve atender aos critérios de resistência mínimos estabelecidos na normativa oficial brasileira NBR 15.575-4.

Antes de começar a fixação da bancada, as instalações e acabamentos deverão estar finalizados. Ao escolher a torneira e a cuba de apoio, atente-se para o posicionamento das furações já existentes na bancada. A furação para a torneira possui Ø3,5cm e a furação para a cuba de apoio possui Ø12cm.

Para os modelos de cuba de louça embutida, a válvula utilizada possui diâmetro de 1 1/4" e adaptador para utilizar com sifões menores de 7/8". A válvula possui dispositivo tipo click que pode ser desrosqueado para limpeza.

A válvula permite um escoamento de até 15 litros/minuto. Vazões acima disso podem resultar em problemas de escoamento.

Modelos e componentes:

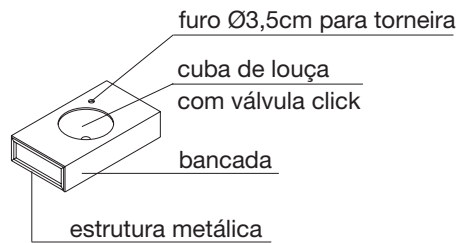

eiffel air

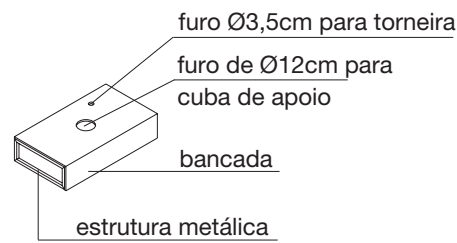

eiffel air apoio

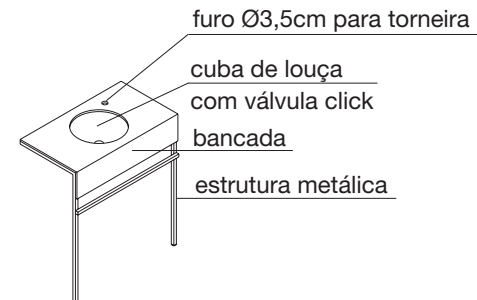

eiffel cabinet

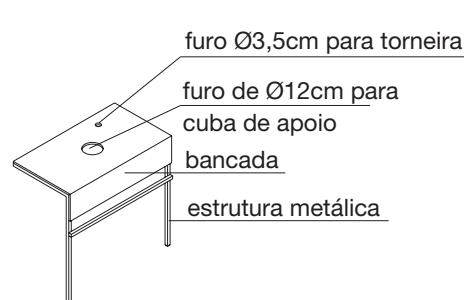

eiffel cabinet apoio



Para a limpeza do porcelanato e da estrutura metálica, utilize pano e sabão ou detergente neutro diluído em água. Enxágue com água limpa e seque com pano limpo e macio.

Montagem passo a passo:

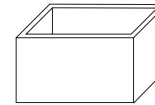

01. Abra a embalagem e retire os produtos com cuidado. Coloque-os sobre uma superfície limpa e plana.

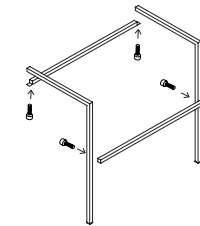

04. Para os modelos Cabinet, monte a estrutura com os parafusos allen M5 disponibilizados e chave allen.

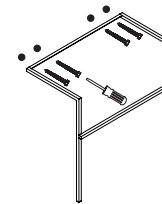

07. Coloque as buchas nos furos e fixe a estrutura metálica com os parafusos disponibilizados e auxílio de chave fenda ou soquete nº 8.

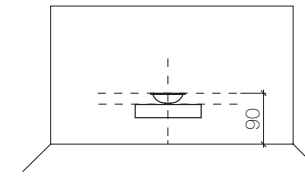

02. Para o posicionamento dos modelos Air, indicamos altura final para a cuba com 90cm.

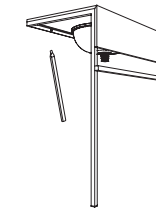

05. Transfira para a parede os furos existentes na parte posterior da estrutura metálica. Confira e ajuste o nível.

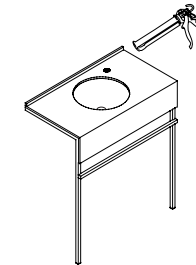

08. Para os modelos Cabinet cole a bancada sobre a estrutura metálica, com cola PU MS. Em casos de rodapia, cole-o sobre a bancada também com cola PU MS. Também utilize essa cola para fazer a vedação da bancada, na cor que mais se adeque ao produto.

Aguarde 24h para secar.

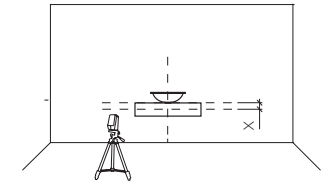

03. Posicione o nível na altura final desejada para a bancada. Posicione a bancada na linha do nível e transfira para a parede os furos existentes na parte posterior da estrutura metálica.

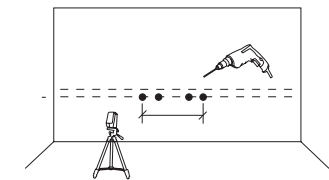

06. Para revestimento cerâmico faça primeiro furos com broca diamantada de Ø8mm (borrifando água); para a alvenaria utilize broca para concreto de Ø8mm.

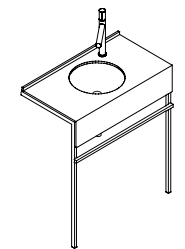

09. Faça a instalação da torneira, sifão e, para os modelos de cuba de apoio, cole a cuba escolhida conforme instruções do fabricante.